

PREISLISTE

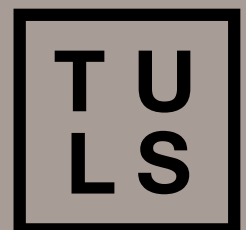

Warmhaltetische



Arbeitsplatten Design

Die Arbeitsplatte erlaubt bequemes und sicheres Arbeiten. Design und Plattenstärke entspricht den Coldline Kühltsichen



Beheizter Schrank

Beheizter Schrank mit Temperaturbereich von 30°- 90°C. Ab einer Länge von 1700 mm mit zwei Heizboxen ausgestattet



Schiebetüren

Hohlkammer-Schiebetüren auf Führungen



Spritzschutz

100 mm Höhe und 20 mm Dicke mit einem Radius von 10 mm ermöglichen eine schnelle und gründliche Reinigung

Warmhaltetische

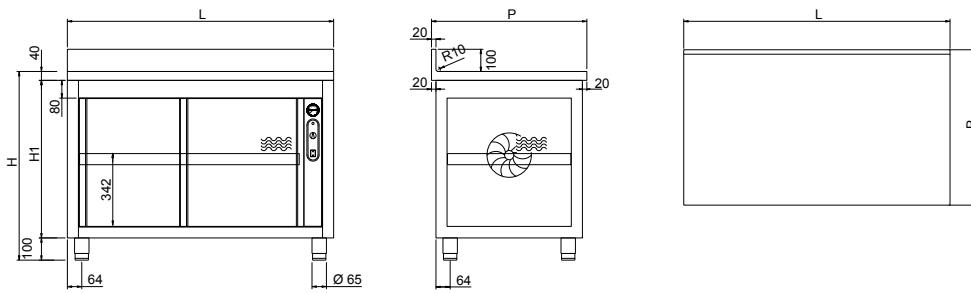

Warmhaltetische beidseitig offen

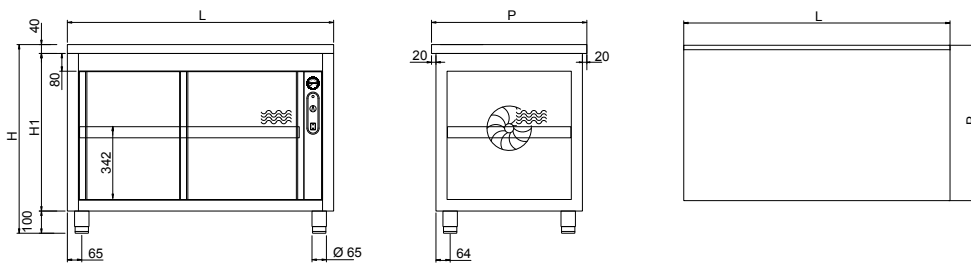

L Länge P Tiefe H Höhe

H	790	800	840	850	890	900
H1	650	660	700	710	750	760

Warmhaltetische

Arbeitstische mit Aufkantung

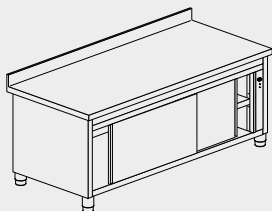

Preisneutral sind folgende
Höhen erhältlich: 790, 800, 840,
890, 900 mm

Um eine Bestellung zu platzieren,
ändern sie das Modell in die
gewünschte Höhe ab

Beispiel:-850 -->-790

Elektrische Versorgung

220-240 V 50-60 Hz

Elektrischer Anschluss

* 1,4 kW

** 2,35 kW

*** 2,8 kW

Tiefe	Nettoabmessungen LxTxH mm	Brutto- gewicht Kg	Brutto- volumen m ³	Modell	Preis Euro
800	1200 x 800 x 850*	96	1,21	TAEA812-850	1.851,00
	1300 x 800 x 850*	101	1,41	TAEA813-850	1.866,00
	1400 x 800 x 850**	109	1,41	TAEA814-850	1.970,00
	1500 x 800 x 850**	114	1,60	TAEA815-850	2.024,00
	1600 x 800 x 850**	120	1,60	TAEA816-850	2.077,00
	1700 x 800 x 850**	125	1,79	TAEA817-850	2.133,00
	1800 x 800 x 850***	133	1,79	TAEA818-850	2.534,00
	1900 x 800 x 850***	138	1,99	TAEA819-850	2.581,00
	2000 x 800 x 850***	144	1,99	TAEA820-850	2.691,00
700	1200 x 700 x 850*	87	1,07	TAEA712-850	1.746,00
	1300 x 700 x 850*	92	1,24	TAEA713-850	1.760,00
	1400 x 700 x 850**	98	1,24	TAEA714-850	1.858,00
	1500 x 700 x 850**	103	1,41	TAEA715-850	1.909,00
	1600 x 700 x 850**	108	1,41	TAEA716-850	1.959,00
	1700 x 700 x 850**	113	1,58	TAEA717-850	2.012,00
	1800 x 700 x 850***	119	1,58	TAEA718-850	2.390,00
	1900 x 700 x 850***	124	1,75	TAEA719-850	2.434,00
	2000 x 700 x 850***	129	1,75	TAEA720-850	2.538,00
600	1200 x 600 x 850*	78	1,07	TAEA612-850	1.685,00
	1300 x 600 x 850*	83	1,24	TAEA613-850	1.702,00
	1400 x 600 x 850**	87	1,24	TAEA614-850	1.758,00
	1500 x 600 x 850**	92	1,41	TAEA615-850	1.804,00
	1600 x 600 x 850**	96	1,41	TAEA616-850	1.890,00
	1700 x 600 x 850**	101	1,58	TAEA617-850	1.901,00
	1800 x 600 x 850***	105	1,58	TAEA618-850	2.313,00
	1900 x 600 x 850***	110	1,75	TAEA619-850	2.361,00
	2000 x 600 x 850***	114	1,75	TAEA620-850	2.409,00

Mit Arbeitsplatte

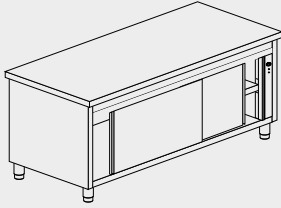

Preisneutral sind folgende
Höhen erhältlich: 790, 800, 840, 890, 900 mm

Um eine Bestellung zu platzieren, ändern sie das Modell in die gewünschte Höhe ab

Beispiel:-850 -->-790

Elektrische Versorgung

220-240 V 50-60 Hz

Elektrischer Anschluss

* 1,4 kW

** 2,35 kW

*** 2,8 kW

Tiefe	Nettoabmessungen LxTxH mm	Brutto- gewicht Kg	Brutto- volumen m ³	Modell	Preis Euro
800	1200 x 800 x 850*	95	1,21	TAE812-850	1.841,00
	1300 x 800 x 850*	100	1,41	TAE813-850	1.888,00
	1400 x 800 x 850**	108	1,41	TAE814-850	1.950,00
	1500 x 800 x 850**	113	1,60	TAE815-850	1.999,00
	1600 x 800 x 850**	119	1,60	TAE816-850	2.052,00
	1700 x 800 x 850**	124	1,79	TAE817-850	2.101,00
	1800 x 800 x 850***	132	1,79	TAE818-850	2.523,00
	1900 x 800 x 850***	137	1,99	TAE819-850	2.574,00
	2000 x 800 x 850***	143	1,99	TAE820-850	2.623,00
700	1200 x 700 x 850*	86	1,07	TAE712-850	1.736,00
	1300 x 700 x 850*	91	1,24	TAE713-850	1.781,00
	1400 x 700 x 850**	97	1,24	TAE714-850	1.839,00
	1500 x 700 x 850**	102	1,41	TAE715-850	1.885,00
	1600 x 700 x 850**	107	1,41	TAE716-850	1.935,00
	1700 x 700 x 850**	112	1,58	TAE717-850	1.982,00
	1800 x 700 x 850***	118	1,58	TAE718-850	2.380,00
	1900 x 700 x 850***	123	1,75	TAE719-850	2.428,00
	2000 x 700 x 850***	128	1,75	TAE720-850	2.474,00
600	1200 x 600 x 850*	77	1,07	TAE612-850	1.679,00
	1300 x 600 x 850*	82	1,24	TAE613-850	1.687,00
	1400 x 600 x 850**	86	1,24	TAE614-850	1.778,00
	1500 x 600 x 850**	91	1,41	TAE615-850	1.824,00
	1600 x 600 x 850**	95	1,41	TAE616-850	1.868,00
	1700 x 600 x 850**	100	1,58	TAE617-850	1.874,00
	1800 x 600 x 850***	104	1,58	TAE618-850	2.306,00
	1900 x 600 x 850***	109	1,75	TAE619-850	2.307,00
	2000 x 600 x 850***	113	1,75	TAE620-850	2.400,00

Warmhaltetische

Ohne Arbeitsplatte

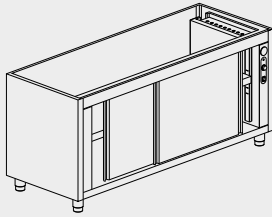

Preisneutral sind folgende
Höhen erhältlich: 750, 760, 800, 850 e 860 mm

Um eine Bestellung zu platzieren,
ändern sie das Modell in die
gewünschte Höhe ab

Beispiel:-810 -->-750

Elektrische Versorgung

220-240 V 50-60 Hz

Elektrischer Anschluss

* 1,4 kW

** 2,35 kW

*** 2,8 kW

Tiefe	Nettoabmessungen LxTxH mm	Brutto- gewicht Kg	Brutto- volumen m ³	Modell	Preis Euro
800	1200 x 760 x 810*	82	1,07	BTAE812-810	1.589,00
	1300 x 760 x 810*	86	1,24	BTAE813-810	1.621,00
	1400 x 760 x 810**	93	1,24	BTAE814-810	1.665,00
	1500 x 760 x 810**	98	1,41	BTAE815-810	1.697,00
	1600 x 760 x 810**	103	1,41	BTAE816-810	1.734,00
	1700 x 760 x 810**	109	1,58	BTAE817-810	1.768,00
	1800 x 760 x 810***	114	1,58	BTAE818-810	2.183,00
	1900 x 760 x 810***	119	1,75	BTAE819-810	2.211,00
	2000 x 760 x 810***	124	1,75	BTAE820-810	2.236,00
700	1200 x 660 x 810*	74	1,07	BTAE712-810	1.736,00
	1300 x 660 x 810*	79	1,24	BTAE713-810	1.781,00
	1400 x 660 x 810**	84	1,24	BTAE714-810	1.839,00
	1500 x 660 x 810**	88	1,41	BTAE715-810	1.885,00
	1600 x 660 x 810**	93	1,41	BTAE716-810	1.935,00
	1700 x 660 x 810**	97	1,58	BTAE717-810	1.982,00
	1800 x 660 x 810***	103	1,58	BTAE718-810	2.380,00
	1900 x 660 x 810***	107	1,75	BTAE719-810	2.428,00
	2000 x 660 x 810***	111	1,75	BTAE720-810	2.474,00
600	1200 x 560 x 810*	67	1,07	BTAE612-810	1.439,00
	1300 x 560 x 810*	71	1,24	BTAE613-810	1.428,00
	1400 x 560 x 810**	75	1,24	BTAE614-810	1.505,00
	1500 x 560 x 810**	79	1,41	BTAE615-810	1.533,00
	1600 x 560 x 810**	83	1,41	BTAE616-810	1.561,00
	1700 x 560 x 810**	86	1,58	BTAE617-810	1.548,00
	1800 x 560 x 810***	91	1,58	BTAE618-810	1.983,00
	1900 x 560 x 810***	95	1,75	BTAE619-810	1.962,00
	2000 x 560 x 810***	99	1,75	BTAE620-810	2.043,00

Mit Arbeitsplatte

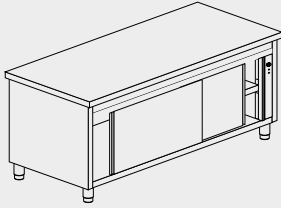

Preisneutral sind folgende
 Höhen erhältlich: 790, 800, 840,
 890, 900 mm

Um eine Bestellung zu platzieren,
 ändern sie das Modell in die
 gewünschte Höhe ab

Beispiel:-850 -->-790

Elektrische Versorgung

220-240 V 50-60 Hz

Elektrischer Anschluss

* 1,4 kW

** 2,35 kW

*** 2,8 kW

Tiefe	Nettoabmessungen LxTxH mm	Brutto- gewicht Kg	Brutto- volumen m ³	Modell	Preis Euro
800	1200 x 800 x 850*	102	1,21	TAEA2812-850	1.939,00
	1300 x 800 x 850*	107	1,41	TAEA2813-850	1.951,00
	1400 x 800 x 850**	115	1,41	TAEA2814-850	2.012,00
	1500 x 800 x 850**	120	1,60	TAEA2815-850	2.063,00
	1600 x 800 x 850**	126	1,60	TAEA2816-850	2.155,00
	1700 x 800 x 850**	131	1,79	TAEA2817-850	2.204,00
	1800 x 800 x 850***	136	1,79	TAEA2818-850	2.581,00
	1900 x 800 x 850***	144	1,99	TAEA2819-850	2.628,00
	2000 x 800 x 850***	150	1,99	TAEA2820-850	2.681,00
700	1200 x 700 x 850*	93	1,07	TAEA2712-850	1.883,00
	1300 x 700 x 850*	98	1,24	TAEA2713-850	1.937,00
	1400 x 700 x 850**	104	1,24	TAEA2714-850	1.957,00
	1500 x 700 x 850**	109	1,41	TAEA2715-850	2.048,00
	1600 x 700 x 850**	114	1,41	TAEA2716-850	2.098,00
	1700 x 700 x 850**	119	1,58	TAEA2717-850	2.147,00
	1800 x 700 x 850***	125	1,58	TAEA2718-850	2.558,00
	1900 x 700 x 850***	130	1,75	TAEA2719-850	2.550,00
	2000 x 700 x 850***	135	1,75	TAEA2720-850	2.657,00
600	1200 x 600 x 850*	84	1,07	TAEA2612-850	1.829,00
	1300 x 600 x 850*	89	1,24	TAEA2613-850	1.840,00
	1400 x 600 x 850**	93	1,24	TAEA2614-850	1.898,00
	1500 x 600 x 850**	98	1,41	TAEA2615-850	1.946,00
	1600 x 600 x 850**	102	1,41	TAEA2616-850	2.033,00
	1700 x 600 x 850**	107	1,58	TAEA2617-850	2.079,00
	1800 x 600 x 850***	112	1,58	TAEA2618-850	2.434,00
	1900 x 600 x 850***	116	1,75	TAEA2619-850	2.479,00
	2000 x 600 x 850***	120	1,75	TAEA2620-850	2.529,00

Warmhaltetische beidseitig offen

Ohne Arbeitsplatte

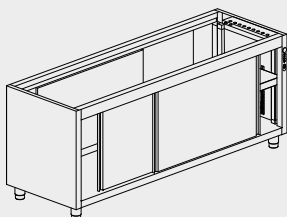

Preisneutral sind folgende
Höhen erhältlich: 750, 760, 800, 850 e 860 mm

Um eine Bestellung zu platzieren,
ändern sie das Modell in die
gewünschte Höhe ab

Beispiel:-810 -->-750

Elektrische Versorgung

220-240 V 50-60 Hz

Elektrischer Anschluss

* 1,4 kW

** 2,35 kW

*** 2,8 kW

Tiefe	Nettoabmessungen LxTxH mm	Brutto- gewicht Kg	Brutto- volumen m³	Modell	Preis Euro
800	1200 x 760 x 810*	88	1,07	BTAEA2812-810	1.693,00
	1300 x 760 x 810*	92	1,24	BTAEA2813-810	1.686,00
	1400 x 760 x 810**	99	1,24	BTAEA2814-810	1.731,00
	1500 x 760 x 810**	104	1,41	BTAEA2815-810	1.765,00
	1600 x 760 x 810**	111	1,41	BTAEA2816-810	1.843,00
	1700 x 760 x 810**	113	1,58	BTAEA2817-810	1.876,00
	1800 x 760 x 810***	126	1,58	BTAEA2818-810	2.243,00
	1900 x 760 x 810***	125	1,75	BTAEA2819-810	2.268,00
	2000 x 760 x 810***	130	1,75	BTAEA2820-810	2.298,00
700	1200 x 660 x 810*	80	1,07	BTAEA2712-810	1.647,00
	1300 x 660 x 810*	85	1,24	BTAEA2713-810	1.685,00
	1400 x 660 x 810**	90	1,24	BTAEA2714-810	1.686,00
	1500 x 660 x 810**	94	1,41	BTAEA2715-810	1.762,00
	1600 x 660 x 810**	100	1,41	BTAEA2716-810	1.796,00
	1700 x 660 x 810**	103	1,58	BTAEA2717-810	1.827,00
	1800 x 660 x 810***	107	1,58	BTAEA2718-810	2.240,00
	1900 x 660 x 810***	113	1,75	BTAEA2719-810	2.212,00
	2000 x 660 x 810***	117	1,75	BTAEA2720-810	2.299,00
600	1200 x 560 x 810*	73	1,07	BTAEA2612-810	1.596,00
	1300 x 560 x 810*	77	1,24	BTAEA2613-810	1.589,00
	1400 x 560 x 810**	81	1,24	BTAEA2614-810	1.631,00
	1500 x 560 x 810**	85	1,41	BTAEA2615-810	1.662,00
	1600 x 560 x 810**	89	1,41	BTAEA2616-810	1.734,00
	1700 x 560 x 810**	93	1,58	BTAEA2617-810	1.763,00
	1800 x 560 x 810***	97	1,58	BTAEA2618-810	2.117,00
	1900 x 560 x 810***	101	1,75	BTAEA2619-810	2.142,00
	2000 x 560 x 810***	105	1,75	BTAEA2620-810	2.178,00

Einzelregal für Tische

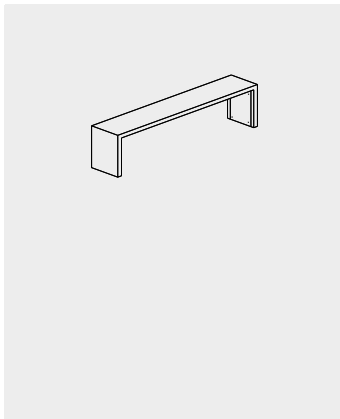

Nettoabmessungen LxTxH mm	Brutto- gewicht Kg	Brutto- volumen m ³	Modell	Preis Euro
1200 x 300 x 350	11	0,13	MST312	331,00
1300 x 300 x 350	11	0,13	MST313	345,00
1400 x 300 x 350	12	0,14	MST314	358,00
1500 x 300 x 350	14	0,16	MST315	372,00
1600 x 300 x 350	15	0,17	MST316	384,00
1700 x 300 x 350	16	0,16	MST317	397,00
1800 x 300 x 350	17	0,20	MST318	409,00
1900 x 300 x 350	18	0,22	MST319	422,00
2000 x 300 x 350	20	0,22	MST320	438,00

Doppelregale für Tische

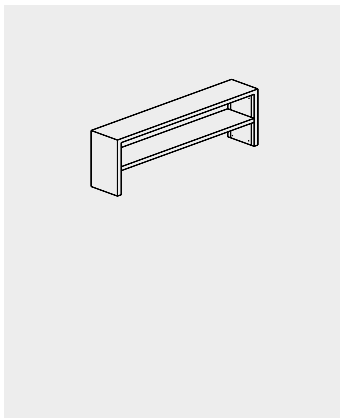

Nettoabmessungen LxTxH mm	Brutto- gewicht Kg	Brutto- volumen m ³	Modell	Preis Euro
1200 x 300 x 350	22	0,26	MDT312	607,00
1300 x 300 x 350	23	0,27	MDT313	631,00
1400 x 300 x 350	24	0,28	MDT314	658,00
1500 x 300 x 350	28	0,32	MDT315	686,00
1600 x 300 x 350	29	0,35	MDT316	712,00
1700 x 300 x 350	30	0,36	MDT317	735,00
1800 x 300 x 350	33	0,39	MDT318	765,00
1900 x 300 x 350	34	0,4	MDT319	789,00
2000 x 300 x 350	36	0,43	MDT320	817,00

Wärmestrahler



Nettoabmessungen LxTxH mm	Brutto- gewicht Kg	Brutto- volumen m ³	Modell	Preis Euro
1200 x 300 x 60*	6	0,02	RS312	414,00
1300 x 300 x 60*	6,5	0,02	RS313	430,00
1400 x 300 x 60*	7	0,02	RS314	453,00
1500 x 300 x 60**	7,5	0,03	RS315	478,00
1600 x 300 x 60**	8	0,03	RS316	503,00
1700 x 300 x 60**	8,5	0,03	RS317	529,00
1800 x 300 x 60**	9	0,03	RS318	554,00
1900 x 300 x 60**	9,5	0,03	RS319	580,00
2000 x 300 x 60**	10	0,04	RS320	605,00



Beleuchtung



Elektrische Versorgung
220-240 V

Elektrischer Anschluss
* 0,021 kW
** 0,026 kW
*** 0,034 kW

Nettoabmessungen LxTxH mm	Bruttogewicht Kg	Bruttovolumen m ³	Modell	Preis Euro
1200 x 300 x 60*	3	0,02	IL312	261,00
1300 x 300 x 60*	3	0,02	IL313	291,00
1400 x 300 x 60*	3	0,02	IL314	321,00
1500 x 300 x 60**	4	0,03	IL315	352,00
1600 x 300 x 60**	4	0,03	IL316	382,00
1700 x 300 x 60**	4	0,03	IL317	412,00
1800 x 300 x 60***	5	0,03	IL318	425,00
1900 x 300 x 60***	5	0,03	IL319	455,00
2000 x 300 x 60***	5	0,03	IL320	485,00

Beschreibung	Artikel-Nummer Preis Euro	Beschreibung	Artikel-Nummer Preis Euro
 Räderkit 2+2 mit Bremse	TP0145160000 173,00	 Schloss für Schiebetüren	TP0145130000 63,00
		Auf Anfrage	

Tische mit Schubladen



Arbeitsplatten Design

Die Arbeitsplatte erlaubt bequemes und sicheres Arbeiten. Design und Plattenstärke entspricht den Coldline Kühlischen



Modularität

Schubladeneinheit mit 1, 2, 3, 4 oder 6 Schubladen GN 1/1



Schubladen

Aus Edelstahl AISI 304, Griff mit abgerundeten Ecken



Spritzschutz

100 mm Höhe und 20 mm Dicke mit einem Radius von 10 mm ermöglichen eine schnelle und gründliche Reinigung

Tische mit Klapptür

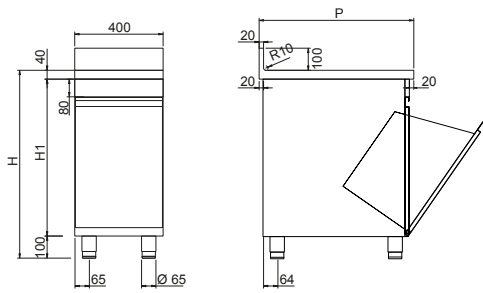

Tische mit 2 Schubladen

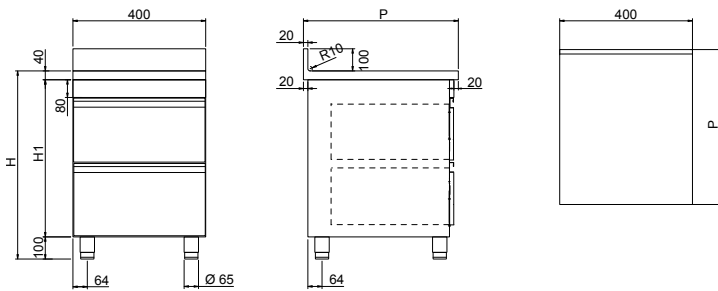

Tische mit 3 Schubladen

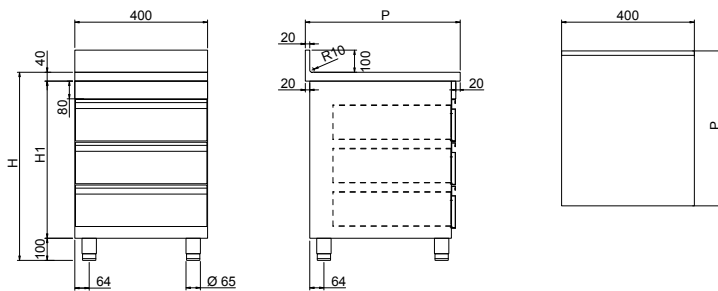

Tische mit 4 Schubladen

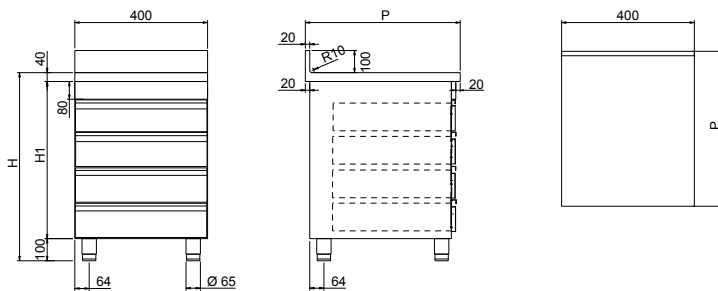

Tische mit 6 Schubladen

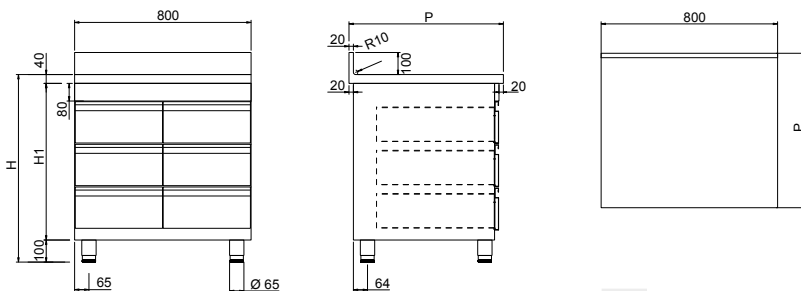

H	790	800	840	850	890	900
H1	650	660	700	710	750	760

Tische mit Klapptür

Arbeitstische mit Aufkantung



Preisneutral sind folgende
Höhen erhältlich: 790, 800, 840, 890, 900 mm

Um eine Bestellung zu platzieren, ändern sie das Modell in die gewünschte Höhe ab

Beispiel:-850 -->-790

Tiefe	Nettoabmessungen LxTxH mm	Bruttogewicht Kg	Bruttovolumen m ³	Modell	Preis Euro
800	400 x 800 x 850	38	0,44	TC1A804-850	1.103,00
700	400 x 700 x 850	37	0,38	TC1A704-850	1.041,00
600	400 x 600 x 850	36	0,38	TC1A604-850	972,00

Mit Arbeitsplatte



Preisneutral sind folgende
Höhen erhältlich: 790, 800, 840, 890, 900 mm

Um eine Bestellung zu platzieren, ändern sie das Modell in die gewünschte Höhe ab

Beispiel:-850 -->-790

Tiefe	Nettoabmessungen LxTxH mm	Bruttogewicht Kg	Bruttovolumen m ³	Modell	Preis Euro
800	400 x 800 x 850	37	0,44	TC1804-850	1.290,00
700	400 x 700 x 850	36	0,38	TC1704-850	1.216,00
600	400 x 600 x 850	35	0,38	TC1604-850	1.140,00

Ohne Arbeitsplatte



Preisneutral sind folgende
Höhen erhältlich: 750, 760, 800, 850 e 860 mm

Um eine Bestellung zu platzieren, ändern sie das Modell in die gewünschte Höhe ab

Beispiel:-810 -->-750

Tiefe	Nettoabmessungen LxTxH mm	Bruttogewicht Kg	Bruttovolumen m ³	Modell	Preis Euro
800	400 x 760 x 810	29	0,44	BTC1804-810	1.310,00
700	400 x 660 x 810	28	0,38	BTC1704-810	1.236,00
600	400 x 560 x 810	27	0,38	BTC1604-810	1.154,00

Arbeitstische mit Aufkantung

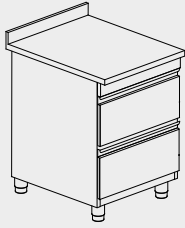

Preisneutral sind folgende
Höhen erhältlich: 790, 800, 840, 890, 900 mm

Um eine Bestellung zu platzieren, ändern sie das Modell in die gewünschte Höhe ab

Beispiel:-850 -->-790

Tiefe	Nettoabmessungen LxTxH mm	Bruttogewicht Kg	Bruttovolumen m³	Modell	Preis Euro
800	400 x 800 x 850	38	0,44	TC2A2804-850	1.426,00
700	400 x 700 x 850	37	0,38	TC2A2704-850	1.333,00
600	400 x 600 x 850	36	0,38	TC2A2604-850	1.280,00

Mit Arbeitsplatte

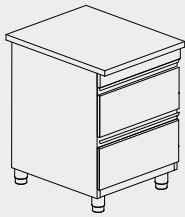

Preisneutral sind folgende
Höhen erhältlich: 790, 800, 840, 890, 900 mm

Um eine Bestellung zu platzieren, ändern sie das Modell in die gewünschte Höhe ab

Beispiel:-850 -->-790

Tiefe	Nettoabmessungen LxTxH mm	Bruttogewicht Kg	Bruttovolumen m³	Modell	Preis Euro
800	400 x 800 x 850	38	0,44	TC2804-850	1.386,00
700	400 x 700 x 850	37	0,38	TC2704-850	1.303,00
600	400 x 600 x 850	36	0,38	TC2604-850	1.250,00

Ohne Arbeitsplatte

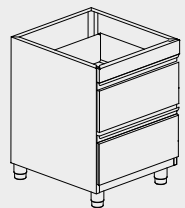

Preisneutral sind folgende
Höhen erhältlich: 750, 760, 800, 850 e 860 mm

Um eine Bestellung zu platzieren, ändern sie das Modell in die gewünschte Höhe ab

Beispiel:-810 -->-750

Tiefe	Nettoabmessungen LxTxH mm	Bruttogewicht Kg	Bruttovolumen m³	Modell	Preis Euro
800	400 x 760 x 810	30	0,44	BTC2804-810	1.106,00
700	400 x 660 x 810	29	0,38	BTC2704-810	1.043,00
600	400 x 560 x 810	28	0,38	BTC2604-810	1.010,00

Tische mit 3 Schubladen

Arbeitstische mit Aufkantung



Preisneutral sind folgende
Höhen erhältlich: 790, 800, 840, 890, 900 mm

Um eine Bestellung zu platzieren, ändern sie das Modell in die gewünschte Höhe ab

Beispiel:-850 -->-790

Tiefe	Nettoabmessungen LxTxH mm	Bruttogewicht Kg	Bruttovolumen m³	Modell	Preis Euro
800	400 x 800 x 850	38	0,44	TC3A2804-850	1.655,00
700	400 x 700 x 850	37	0,38	TC3A2704-850	1.549,00
600	400 x 600 x 850	36	0,38	TC3A2604-850	1.502,00

Mit Arbeitsplatte



Preisneutral sind folgende
Höhen erhältlich: 790, 800, 840, 890, 900 mm

Um eine Bestellung zu platzieren, ändern sie das Modell in die gewünschte Höhe ab

Beispiel:-850 -->-790

Tiefe	Nettoabmessungen LxTxH mm	Bruttogewicht Kg	Bruttovolumen m³	Modell	Preis Euro
800	400 x 800 x 850	38	0,44	TC3804-850	1.615,00
700	400 x 700 x 850	37	0,38	TC3704-850	1.519,00
600	400 x 600 x 850	36	0,38	TC3604-850	1.472,00

Ohne Arbeitsplatte



Preisneutral sind folgende
Höhen erhältlich: 750, 760, 800, 850 e 860 mm

Um eine Bestellung zu platzieren, ändern sie das Modell in die gewünschte Höhe ab

Beispiel:-810 -->-750

Tiefe	Nettoabmessungen LxTxH mm	Bruttogewicht Kg	Bruttovolumen m³	Modell	Preis Euro
800	400 x 760 x 810	30	0,44	BTC3804-810	1.335,00
700	400 x 660 x 810	29	0,38	BTC3704-810	1.259,00
600	400 x 560 x 810	28	0,38	BTC3604-810	1.232,00

Arbeitstische mit Aufkantung

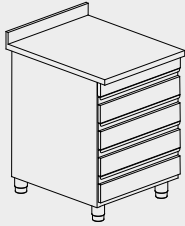

Preisneutral sind folgende
Höhen erhältlich: 790, 800, 840,
890, 900 mm

Um eine Bestellung zu platzieren,
ändern sie das Modell in die
gewünschte Höhe ab

Beispiel:-850 -->-790

Tiefe	Nettoabmessungen LxTxH mm	Brutto- gewicht Kg	Brutto- volumen m³	Modell	Preis Euro
800	400 x 800 x 850	38	0,44	TC3A2804-850	1.809,00
700	400 x 700 x 850	37	0,38	TC3A2704-850	1.694,00
600	400 x 600 x 850	36	0,38	TC3A2604-850	1.632,00

Mit Arbeitsplatte

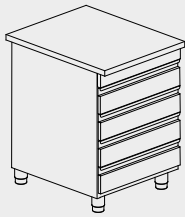

Preisneutral sind folgende
Höhen erhältlich: 790, 800, 840,
890, 900 mm

Um eine Bestellung zu platzieren,
ändern sie das Modell in die
gewünschte Höhe ab

Beispiel:-850 -->-790

Tiefe	Nettoabmessungen LxTxH mm	Brutto- gewicht Kg	Brutto- volumen m³	Modell	Preis Euro
800	400 x 800 x 850	38	0,44	TC3804-850	1.769,00
700	400 x 700 x 850	37	0,38	TC3704-850	1.664,00
600	400 x 600 x 850	36	0,38	TC3604-850	1.602,00

Ohne Arbeitsplatte

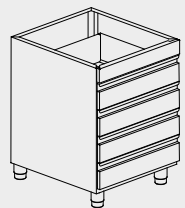

Preisneutral sind folgende
Höhen erhältlich: 750, 760, 800,
850 e 860 mm

Um eine Bestellung zu platzieren,
ändern sie das Modell in die
gewünschte Höhe ab

Beispiel:-810 -->-750

Tiefe	Nettoabmessungen LxTxH mm	Brutto- gewicht Kg	Brutto- volumen m³	Modell	Preis Euro
800	400 x 760 x 810	30	0,44	BTC3804-810	1.489,00
700	400 x 660 x 810	29	0,38	BTC3704-810	1.404,00
600	400 x 560 x 810	28	0,38	BTC3604-810	1.362,00

Tische mit 6 Schubladen

Arbeitstische mit Aufkantung



Preisneutral sind folgende
Höhen erhältlich: 790, 800, 840, 890, 900 mm

Um eine Bestellung zu platzieren, ändern sie das Modell in die gewünschte Höhe ab

Beispiel:-850 -->-790

Tiefe	Nettoabmessungen LxTxH mm	Bruttogewicht Kg	Bruttovolumen m ³	Modell	Preis Euro
800	800 x 800 x 850	34	0,82	TC6A808-850	1.837,00
	800 x 700 x 850	33	0,73	TC6A708-850	1.804,00
700	800 x 600 x 850	32	0,73	TC6A608-850	1.707,00

Mit Arbeitsplatte



Preisneutral sind folgende
Höhen erhältlich: 790, 800, 840, 890, 900 mm

Um eine Bestellung zu platzieren, ändern sie das Modell in die gewünschte Höhe ab

Beispiel:-850 -->-790

Tiefe	Nettoabmessungen LxTxH mm	Bruttogewicht Kg	Bruttovolumen m ³	Modell	Preis Euro
800	800 x 800 x 850	37		TC6608-850	1.797,00
	800 x 700 x 850	36		TC6708-850	1.777,00
700	800 x 600 x 850	35		TC6808-850	1.717,00

Ohne Arbeitsplatte





Preisneutral sind folgende
Höhen erhältlich: 750, 760, 800, 850 e 860 mm

Um eine Bestellung zu platzieren, ändern sie das Modell in die gewünschte Höhe ab

Beispiel:-810 -->-750

Tiefe	Nettoabmessungen LxTxH mm	Bruttogewicht Kg	Bruttovolumen m ³	Modell	Preis Euro
800	800 x 760 x 810	29	0,44	BTC1804-810	1.497,00
	800 x 660 x 810	28	0,38	BTC1704-810	1.457,00
700	800 x 560 x 810	27	0,38	BTC1604-810	1.417,00

	Beschreibung	Artikel-Nummer Preis Euro		Beschreibung	Artikel-Nummer Preis Euro
	Räderkit 2+2 mit Bremse Auf Anfrage	TP01451600000 173,00		Schlosskasten Auf Anfrage	TP01451400000 63,00

Verkaufsbedingungen

Preise Alle Preise in der vorliegenden Preisliste werden in Euro angegeben. Sie umfassen nicht die Kosten für Transport, Installation, Spezialverpackung, Montage und USt.

Bestellungen Es werden ausschließlich Bestellungen akzeptiert, die per E-Mail, Fax oder Post eingehen. Bei der Bestellung müssen das Modell und die Artikelnummer der bestellten Produkte angegeben werden. Die Auftragsbestätigung von Tuls-Modular gilt als korrekt und angenommen, wenn sie nicht innerhalb von drei Tagen ab dem Datum des Sendens der E-Mail beanstandet wird.

Übergabe Ex Works – Incoterms 2020.

Verpackung Die Produkte der vorliegenden Preisliste umfassen als Standardverpackung Palette und Karton. Eventuelle Spezialverpackungen werden gesondert berechnet. (Ausgenommen sind Neutralelemente oder andere Arten von gesondert angepassten Produkten).

Lieferung Die Lieferfrist beginnt ab dem auf der Auftragsbestätigung angegebenen Datum und sie ist als unwesentlich und unverbindlich anzusehen. Eventuelle Verzögerungen können nicht zu Entschädigungen oder zur Auflösung des Vertrages führen.

Transport Die Produkte reisen auf Risiko und Gefahr des Käufers, auch der Transport durch Tuls-Modular oder durch von Tuls-Modular beauftragten Dritten frei Haus abgewickelt wird. Die Unversehrtheit der Ware muss bei der Anlieferung vom Empfänger überprüft werden. Eventuelle offensichtliche Mängel an den Produkten und/oder Fehlmengen bei den Packstücken, die vom Käufer mit der normalen Sorgfalt bei der Anlieferung festgestellt werden können, müssen Tuls-Modular durch einen entsprechenden Vermerk auf dem Lieferschein schriftlich gemeldet werden; gleichzeitig muss der Käufer an den Kurierdienst und an Tuls-Modular per E-Mail eine Kopie des Lieferscheins mit dem Vorbehalt sowie Fotos der Originalverpackung und/oder des Produkts senden, die gegebenenfalls beschädigt oder mangelhaft sind.

Zahlung Die Zahlungsbedingungen für jede einzelne Bestellung von Produkten sind diejenigen, die von Tuls-Modular in der entsprechenden Auftragsbestätigung angegeben werden. Unabhängig von allen abweichenden Angaben müssen die Zahlung am Ort des Sitzes von Tuls-Modular vorgenommen werden. Die Bankgebühren werden auf der Rechnung aufgeführt. Im Fall der vollständigen oder teilweisen ausbleibenden oder verspäteten Zahlung durch den Käufer ist Tuls-Modular berechtigt, die laufende Lieferung aller bestellten Produkte ohne Vorankündigung auszusetzen (auch falls verschiedenen von denjenigen, für die es zur Nichterfüllung seitens des Käufers gekommen ist), als Vertragsstrafe eventuelle bereits eingekommene Beträge einzubehalten (in jedem Fall vorbehaltlich des Rechts auf Vergütung des eventuellen größeren Schadens) sowie die dem Käufer gewährten Bedingungen für alle laufenden Lieferungen aufzukündigen und somit die unverzügliche und vollständige Bezahlung zu fordern. Außerdem werden dem Käufer die Säumniszinsen (gemäß ital. Gesetzeserlass Nr.231 vom 9. Oktober 2002 sowie der nachfolgenden Abänderungen) ab dem Datum der Unterlassung der Zahlung in Rechnung gestellt, zuzüglich der für die Eintreibung der Forderung aufgewendeten Kosten. Die an den Käufer gelieferten Produkte bleiben bis zu vollständiger Zahlung des entsprechenden Preises durch den Käufer Eigentum von Tuls-Modular.

Rücklieferungen und Ersetzungen Die Rücklieferung und Ersetzungen müssen von Tuls-Modular genehmigt werden. Die Kosten für den Versand der Komponenten gehen zu Lasten des Käufers.

Änderungen am Produkt Tuls-Modular behält sich das Recht vor, an den eigenen Produkten (sowie an den entsprechenden Katalogen, technischen Datenblättern und Handbüchern) - jederzeit und ohne Notwendigkeit der Vorankündigung oder Veröffentlichung – alle Änderungen und/oder technischen und/oder ästhetischen Verbesserungen vorzunehmen, die als erforderlich oder zweckmäßig erachtet werden, ohne dass der Käufer Forderungen oder Beanstandungen vorbringen kann, sowie in jedem Fall ohne die Pflicht zu Lasten von Tuls-Modular, an den vom Käufer bestellten Produkten eventuelle Änderungen oder Verbesserungen vorzunehmen, die nach der entsprechenden Bestellung durch den Käufer eingeführt wurden.

Rechtssachen Ausschließlicher Gerichtsstand ist Treviso-Conegliano.

Garantiebedingungen

Die Garantie wird für 24 Monate ab dem Rechnungsdatum gewährt. Tuls-Modular gewährt eine Garantie für neue Geräte einschließlich aller ihrer Bauteile, mit Ausnahme der Bauteile, die gegebenenfalls beschädigt wurden durch Transport; Installation und/oder Wartung in Abweichung von den Anweisungen, die in der Dokumentation enthalten sind; unsachgemäße Verwendung; Eingriffe oder Abänderung, die durch von Tuls-Modular nicht dazu befugten Technikern vorgenommen werden; unzureichende Leistung oder Anomalien der strom- und Wasserversorgung oder der Gasanschlüsse an externe Anlagen; unterlassene oder unzureichende Verwendung der Vorrichtungen zur Filterung und Regulierung der Härte des Wassers (falls vorgesehen).

Die Garantie sieht die Lieferung von Ersatzteilen für anerkannte Mängel von Komponenten des Produkts vor. Die Garantie umfasst nicht die Kostenübernahme für den Austausch (Arbeitszeit) der defekten Teile. In keinem Fall umfasst die Garantie Verbrauchsmaterialien wie: Dichtungen, Komponenten aus Gummi, Komponenten aus Glas.

Eventuelle Mängel müssen innerhalb von 8 Tagen schriftlich an Tuls-Modular gemeldet werden. Bei fristgerechter Meldung der Mängel durch den Käufer und Anerkennung derselben durch Tuls-Modular wird Tuls-Modular innerhalb der normalen technischen Zeiten sowie nach eigenem Ermessen vornehmen:

- (i) die kostenfreie Lieferung Ex Works (EXW) (Incoterms 2020) von Ersatzteilen für die defekten Bauteile des Produkts; oder
- (ii) die kostenfreie Ersetzung Ex Works (EXW) (Incoterms 2020) der defekten Produkte;

Die Erbringung der Garantieleistung führt nicht zu einer Verlängerung oder zu einem Neubeginn des Garantiezeitraums.



theNicekitchen™